



secu **ENTRY**

nl

Hoofdhandleiding

secuENTRY Home

ENTRY 5000 CYL



BURG-WÄCHTER KG
Altenhofer Weg 15
58300 Wetter
Germany

www.burg.biz

Inhoudsopgave

nl Nederlands 2

Andere talen op:

www.burg.biz

Further languages at:

www.burg.biz

Voorwoord

Zeer geachte klant,

hartelijk dank dat u de secuENTRY 5000 CYL heeft gekozen.

Het systeem werd volgens de nieuwste technische mogelijkheden in Duitsland ontwikkeld en geproduceerd en voldoet aan de huidige hoge veiligheidseisen.

De elektronische secuENTRY 5000 CYL-cilinder kan probleemloos en geheel zonder boren in elke deur met PC-gat tot en met een deurdikte van 118 mm (59/59 mm, gemeten vanaf het midden van de stulpschroef) worden geïnstalleerd, dus ideaal geschikt voor zowel nieuwe als om te bouwen installaties. De secuENTRY 5000 CYL kan zowel in binnen- als in huisdeuren worden geïnstalleerd.

De secuENTRY 5000 CYL kan worden ingesteld en bediend via de gratis smartphone-app *secuENTRY KeyApp**. De transmissie is draadloos; de cilinder maakt gebruik van de moderne Bluetooth 5.2 standaard.

* Als alternatief kan de cilinder ook worden bediend via het *ENTRY 7711 Keypad PIN* pincode-toetsenblok of de *ENTRY sE-Key 7713* draadloze afstandsbediening (beide afzonderlijk verkrijgbaar). Voor de instelling is echter altijd de *secuENTRY KeyApp* vereist.

! Belangrijk:

Lees de complete gebruiksaanwijzing voordat u met de installatie begint.

Wij wensen u veel plezier met uw nieuwe sluitsysteem!

Inhoud van de kit

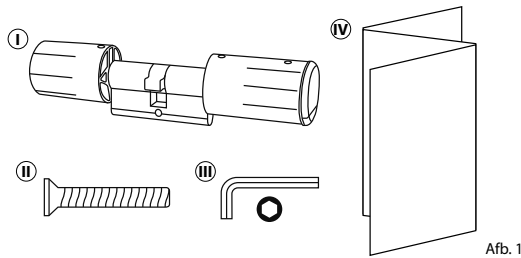

Afb. 1

- | | |
|---|---|
| ① | ENTRY Home 5000 CYL-cilinder |
| ② | Stulpschroef |
| ③ | Zeskantsleutel SW2 |
| ④ | Snelstartinstructies alsook garantie- en verwijderingsinstructies |

Technische gegevens

Voeding cilindereenheid	2x Mignon LR6 AA alkaline
Toegestane omgevingscondities	-15 °C / +50 °C / tot max. 95 % relatieve luchtvochtigheid (niet condenserend)
Standaard draadloze verbinding	Bluetooth 5.2
Bereik	ca. 4 m
Aantal toegangsmedia	1 gebruikerscode* + 5 sE-Keys** of 5 Key-App-verbindingen

* De gebruikerscode kan alleen als openingsmedium worden gebruikt in combinatie met het ENTRY 7711 Keypad PIN pincode-toetsenblok (optioneel beschikbaar).

** De draadloze afstandsbediening ENTRY sE-Key 7713 is optioneel verkrijgbaar.

QR-code/Administratorcode

De QR-code (I) is later vereist bij het instellen van de cilinder via de BURG-WÄCHTER KeyApp (Afb. 2).

Af fabriek worden de cilinders geleverd met een willekeurige administratorcode (II), een codewijziging is dus niet absoluut noodzakelijk (Afb. 2).

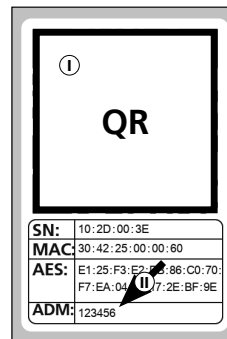

Afb. 2

! Let op:

- Noch de QR-code, noch de in de fabriek gegenereerde administratorcode worden door BURG-WÄCHTER opgeslagen. In geval van verlies kunnen geen nieuwe codes worden aangemaakt. Bewaar de hierboven afgebeelde sticker op een veilige plaats. We raden ook aan om de sticker te fotograferen en deze ook digitaal te archiveren.

Inbedrijfstelling van de secuENTRY 5000 CYL

- 1 Om de secuENTRY 5000 CYL in te stellen, moet u eerst de secuENTRY Key-App downloaden. Deze is te vinden in de App Store en de Google Play Store (Afb. 3).



Afb. 3

- 2 Nadat u zich met succes hebt geregistreerd, kunt u beginnen met het instellen van de secuENTRY 5000 CYL. Open het hoofdmenu (Afb. 4).

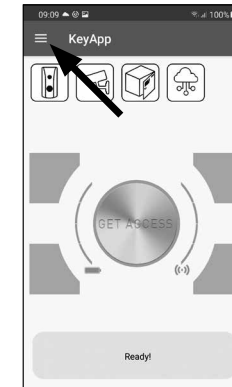

Afb. 4

- 3 Tik op het menupunt "secuENTRY setup" (Afb. 5).

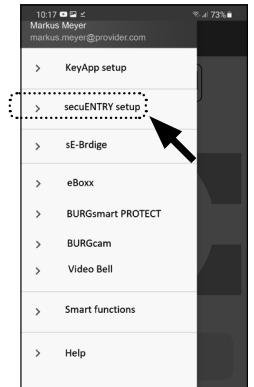

Afb. 5

- 4 Tik in het volgende menu op "Device Setup" (Afb. 6). Hier kunt u secuENTRY eenheden aan de app toevoegen en instellen.

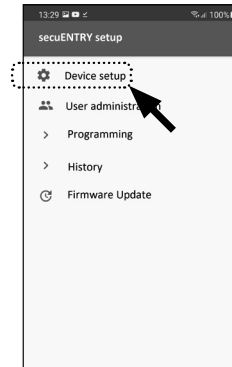

Afb. 6

- 5 Tik in het weergegeven keuzemenu op "secuENTRY Profile Cylinder" om uw secuENTRY-cilinder in te stellen (Afb. 7).

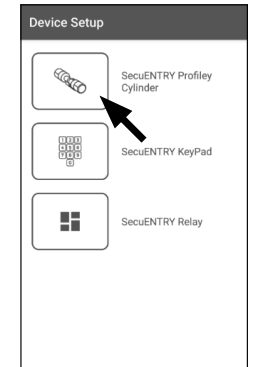

Afb. 7

- 6 Er wordt een lijst weergegeven waarin later reeds geregistreerde cilinders te vinden zijn. Bij een nieuwe installatie van de secuENTRY KeyApp en de eerste instelling van een cilinder is deze lijst uiteraard leeg.

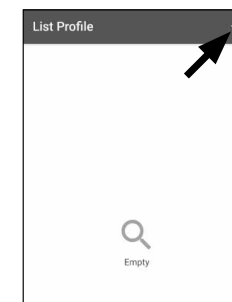

Afb. 8

- 7 Om een nieuwe cilinder toe te voegen, tikt u op de "+" bovenaan rechts (Afb. 8).

8 U wordt gevraagd om de meegeleverde QR-code te scannen met de camera van de smartphone. De QR-code staat op de sticker die in de verpakking is bijgesloten (zie kleine afbeelding).

9 Tik op "Continue" (Afb. 9). Mogelijk wordt u gevraagd om de toegang van de app tot de camera goed te keuren. Het opnamevenster van de camera wordt dan geopend (Afb. 10). Scan de QR-code.

10 Er verschijnt een melding met gegevens over uw cilinder, die u onderaan rechts met "OK" bevestigt (Afb. 11).

11 In het volgende venster hebt u de mogelijkheid om een naam aan de cilinder toe te wijzen. Bij gebruik van meerdere cilinders is het aan te raden elke cilinder een naam te geven zodat u direct kunt zien waar de cilinder zich bevindt of geïnstalleerd is. Bevestig de naam met "OK" (Afb. 12).

12 U krijgt een melding dat u de administratorcode kunt wijzigen. Aangezien u bij levering al een willekeurig gegenereerde administratorcode hebt ontvangen, is deze stap optioneel. U kunt deze overslaan met "SKIP" (I), (Afb. 13).

! Aanwijzing: u kunt later de administratorcode op elk gewenst moment wijzigen. Raadpleeg het hoofdstuk "De administratorcode wijzigen" op pagina 3 voor meer informatie.

13 Als u de administratorcode onmiddellijk tijdens de instelling wilt wijzigen, tikt u op "CONTINUE" (II) bij het overeenstemmende verzoek (Afb. 13). U wordt dan direct naar de functie "Administratorcode wijzigen" geleid, die ook in het volgende hoofdstuk op pagina 3 wordt beschreven, onder punt 5.

14 Uw secuENTRY cilinder is nu klaar voor gebruik. Hij verschijnt nu in de lijst van ingestelde cilinders (Afb. 14).

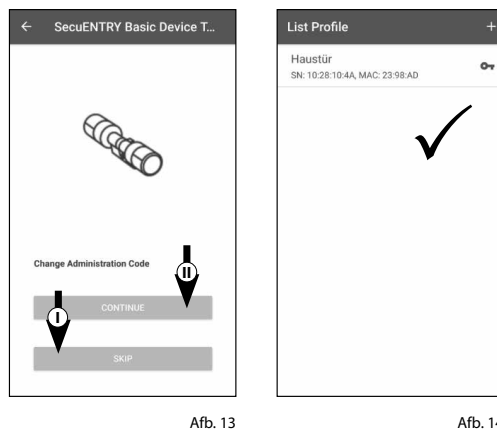
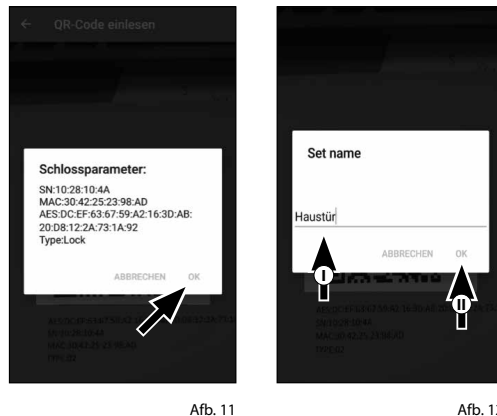
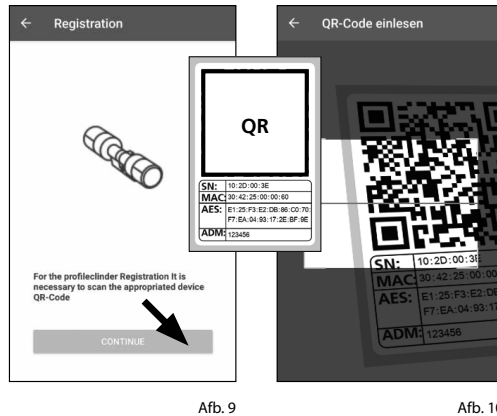

Administratorcode wijzigen

Als u een cilinder wilt verwijderen, gaat u als volgt te werk:

1 Open het hoofdmenu (Afb. 15).

2 Tik op het menupunt "secuENTRY setup" (Afb. 16).

3 Tik in het volgende menu op "Device setup" (Afb. 17).

4 Ga via het weergegeven keuzemenu naar "secuENTRY Profile Cilinder" (Afb. 18).

5 De lijst met aangemaakte cilinders wordt weergegeven. Selecteer de gewenste cilinder (I) en tik op "Set Admin Code" (II) (Afb. 19).

6 Voer de bestaande administratorcode in, gevolgd door de dubbele invoer van de gewenste administratorcode (I). Bevestig de ingevoerde informatie met "CHANGE CODE" (II) (Afb. 20).

! Tip: de ingevoerde tekens zijn verborgen. Door op het oogpictogram aan de rechterkant te tikken, kunt u de invoer zichtbaar maken en controleren.

! Let op: selecteer geen te eenvoudige codes die gemakkelijk kunnen worden geraden (bijv. 1-2-3-4-5-6). Selecteer ook geen persoonlijke gegevens (bijv. verjaardagen) of andere gegevens die kunnen worden afgeleid uit kennis van de gebruiker.

Druk op de knop "SKIP" om de procedure te onderbreken, de administratorcode wordt niet gewijzigd (III) (Afb. 20).

7 De succesvolle wijzigingen worden weergegeven met een overeenstemmend bericht.

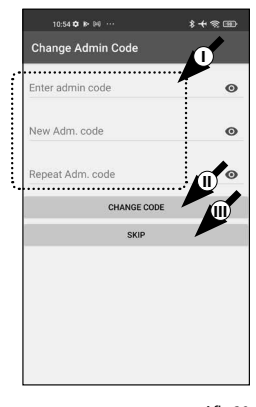
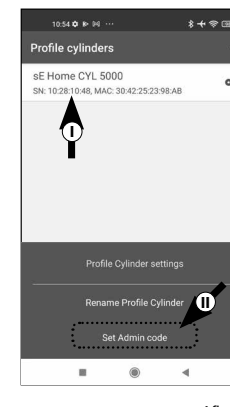
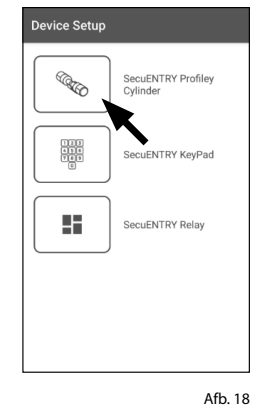
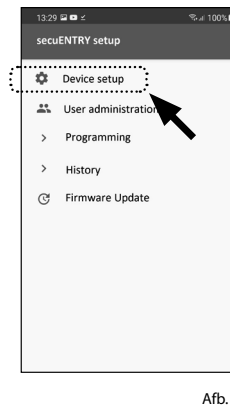
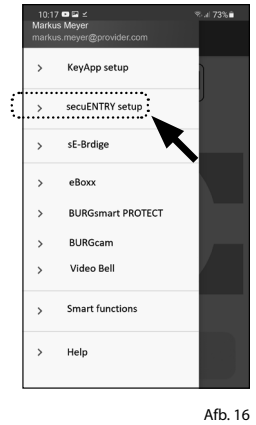
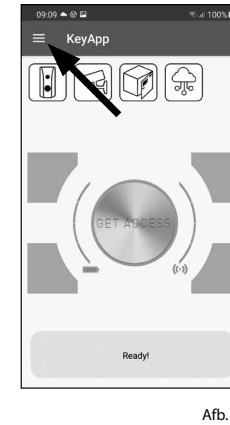

Een cilinder wissen

Als u een cilinder wilt verwijderen, gaat u als volgt te werk:

- 1 Open het hoofdmenu (Afb. 21).
- 2 Tik op het menupunt "secuENTRY setup" (Afb. 22).

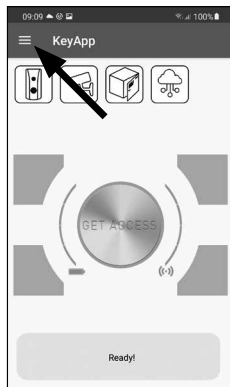

Afb. 21



Afb. 22

- 3 Tik in het volgende menu op "Device setup" (Afb. 23).
- 4 Ga via het weergegeven keuzemenu naar "secuENTRY Profile Cilinder" (Afb. 24).



Afb. 23

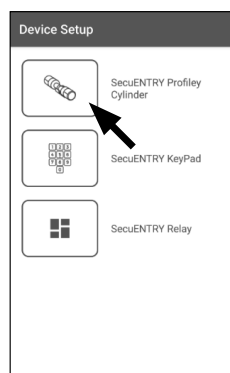

Afb. 24

- 5 De lijst met aangemaakte cilinders wordt weergegeven. Veeg het item van de cilinder die u wilt verwijderen naar links (I) en tik op het veld "VERWIJDEREN" (II) dat aan de rechterkant verschijnt (Afb. 25).

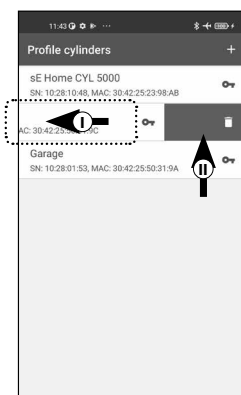

Afb. 25

Een gebruiker aanmaken en een toegangsmedium toewijzen

U kunt uw deur openen met behulp van verschillende toegangsmedia. Deze omvatten de opening met een door de gebruiker gedefinieerde code*, de draadloze afstandsbediening sE-Key** en de KeyApp zelf.

Door in de KeyApp een secuENTRY-cilinder aan te maken, wordt u de administrator van deze cilinder. In deze rol hebt u de mogelijkheid om gebruikers voor uzelf en anderen aan te maken en kunt u één toegangsmedium per gebruiker toewijzen.

! Let op: Voor de *ENTRY Home 5000 CYL* kunt u maximaal zes gebruikers aanmaken met elk één toegangsmedium. Eén gebruikerscode* en vijf sE-Keys** of vijf KeyApps als elektronische sleutels.

* De gebruikerscode kan alleen als openingsmedium worden gebruikt in combinatie met het *ENTRY 7711 Keypad PIN* pincode-toetsenblok (optioneel beschikbaar).

** De draadloze afstandsbediening *ENTRY sE-Key 7713* is optioneel verkrijgbaar.

Een gebruiker aanmaken

- 1 Open het hoofdmenu (Afb. 26).
- 2 Tik op het menupunt "secuENTRY setup" (Afb. 27).

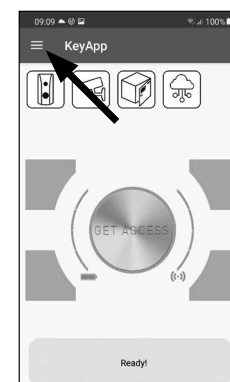

Afb. 26

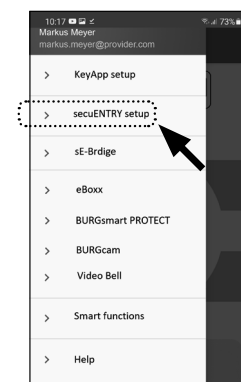

Afb. 27

- 3 Tik in het submenu op "User administration" (Afb. 28).
- 4 Er wordt een lijst weergegeven van alle gebruikers die al zijn aangemaakt. Om een nieuwe gebruiker aan te maken, tikt u op de "+" bovenaan rechts (Afb. 29).

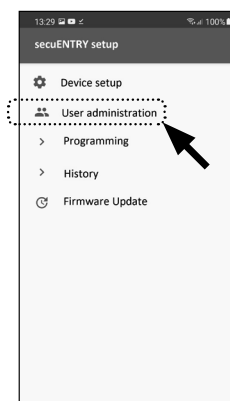

Afb. 28

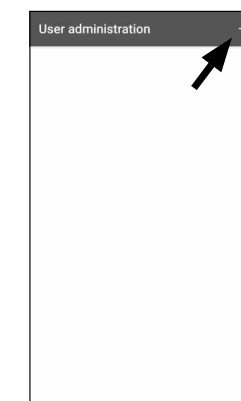

Afb. 29

- 5 Voer de voor- en achternaam in van de gebruiker die u wilt aanmaken (I) (Afb. 30).

In deze zone kunt u een gebruikerscode, een sE-Key draadloze afstandsbediening of een andere smartphone instellen als elektronische sleutel (II) (Afb. 30).

Raadpleeg de volgende hoofdstukken met deze menuweergave als basis en volg de procedure voor het gewenste toegangsmedium.

- ! **Aanwijzing:** per gebruiker is slechts één toegangsmedium mogelijk.

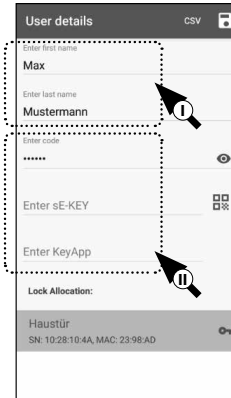

Afb. 30

Een gebruiker aanmaken – Gebruikerscode

- ! **Aanwijzing:** een gebruikerscode kan alleen als openingsmedium worden gebruikt in combinatie met het optioneel verkrijgbare ENTRY 7711 Keypad PIN pincode-toetsenblok.

- 1 Voer een door de gebruiker gedefinieerde code in (I) (Afb. 31).

- ! **Tip:** de ingevoerde tekens zijn verborgen. Door op het oogpictogram aan de rechterkant te tikken, kunt u uw invoer zichtbaar maken en controleren.

- ! **Let op:** selecteer geen te eenvoudige codes die gemakkelijk kunnen worden geraden (bijv. 1-2-3-4-5-6). Selecteer ook geen persoonlijke gegevens (bijv. verjaardagen) of andere gegevens die kunnen worden afgeleid uit kennis van de gebruiker.

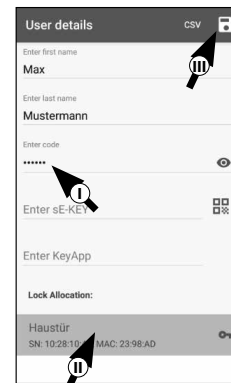

Afb. 31

- 2 Wijs vervolgens een cilinder toe door erop te tikken in de lijst van reeds geregistreerde cilinders (II) (Afb. 31).
- 3 Sla uw instellingen op door op het diskettepictogram rechtsboven (III) te tikken.
- 4 De gebruikerscode en het geselecteerde slot worden nu in de KeyApp aan de gebruiker toegewezen (Afb. 31). Om ervoor te zorgen dat ook de cilinder deze informatie ontvangt, moet de programmeerprocedure worden gestart. De overeenkomstige beschrijving is te vinden in het hoofdstuk "Cilinders programmeren/bijwerken" op pagina 9.

Een gebruiker aanmaken – Draadloze afstandsbediening sE-Key

- ! **Aanwijzing:** u kunt de draadloze afstandsbediening "ENTRY sE-Key 7713" afzonderlijk aankopen in de vakhandel. U kunt maximaal vijf draadloze afstandsbedieningen integreren.

- 1 Een draadloze afstandsbediening kan worden geïntegreerd door de QR-code die is bijgesloten met de sE-Key in te scannen.

Tik op het QR-code pictogram in de regel "Enter sE-KEY" van het gebruikersmenu (Afb. 32).

- 2 Mogelijk wordt u gevraagd om de toegang van de app tot de camera goed te keuren. Het opnamevenster van de camera wordt dan geopend (Afb. 33). Scan de QR-code.

- 3 Er verschijnt een melding met gegevens over uw draadloze afstandsbediening, die u onderaan rechts met "OK" bevestigt (Afb. 34).

- 4 Wijs vervolgens een cilinder toe door erop te tikken in de lijst van reeds geregistreerde cilinders (I) en sla uw instellingen op door op het diskettepictogram bovenaan rechts (II) te tikken (Afb. 35).

De draadloze afstandsbediening en het geselecteerde slot worden nu in de KeyApp aan de gebruiker toegewezen. Om ervoor te zorgen dat ook de cilinder deze informatie ontvangt, moet de programmeerprocedure worden gestart. De overeenkomstige beschrijving is te vinden in het hoofdstuk "Cilinders programmeren/bijwerken" op pagina 9.

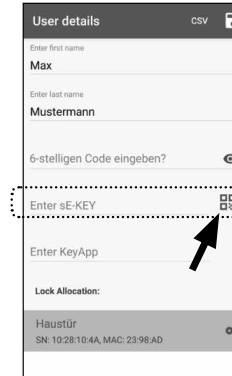

Afb. 32



Afb. 33



Afb. 34

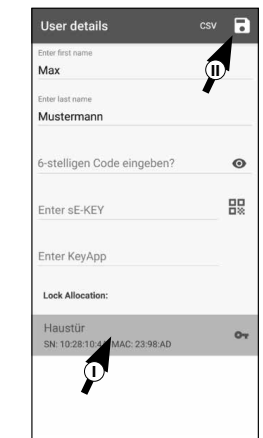

Afb. 35

Een gebruiker aanmaken – KeyApp als elektronische sleutel

Met de KeyApp hebt u de mogelijkheid om het slot te openen met behulp van een andere smartphone. Voor deze openingsmethode zijn er bij de installatie twee opties:

Optie 1: via een QR-code

Optie 2: via een CSV-bestand

Hieronder vindt u instructies voor elke optie. Het maakt niet uit welke procedure u verkiest, ze leiden allebei tot hetzelfde resultaat.

! **Aanwijzing:** u kunt maximaal vijf smartphones integreren als elektronische sleutels.

! **Aanwijzing:** om de instructies te vereenvoudigen noemen we hierna de smartphone van de administrator "Smartphone A" en de smartphone van de gebruiker, waaraan de openingsrechten moeten worden toegewezen "Smartphone B".

Optie 1: QR-code

Smartphone B:

- 1 Download eerst de secuENTRY KeyApp en registreer u.
- 2 Open het hoofdmenu (Afb. 36).
- 3 Tik op het menupunt "KeyApp setup" (Afb. 37).
- 4 Tik vervolgens op "Key functions" (Afb. 38).
- 5 Tik in het volgende menu op "QR-code" (Afb. 39). Er wordt nu een QR-code op het hele scherm weergegeven.
- 6 Laat de QR-code weergegeven op het scherm en leg smartphone B even opzij. De volgende stappen worden op smartphone A uitgevoerd.

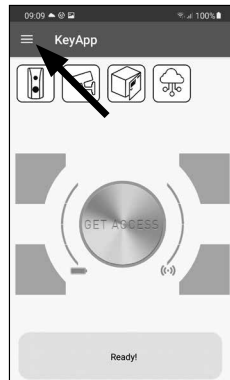

Afb. 36



Afb. 37

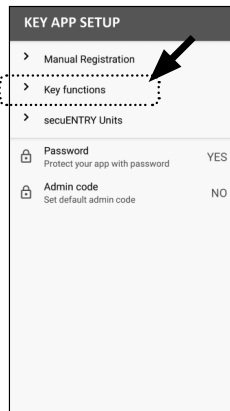

Afb. 38

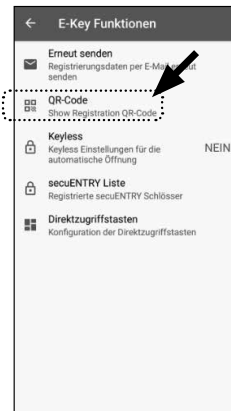

Afb. 39

Smartphone A:

De QR-code die op de smartphone B wordt weergegeven kan nu worden gescand via de app op smartphone A.

- 1 Tik op het QR-code pictogram in het gebruikersmenu op de regel "KeyApp invoeren" (Afb. 40).
- 2 Mogelijk wordt u gevraagd om de toegang van de app tot de camera goed te keuren. Het opnamevenster van de camera wordt dan geopend (Afb. 41). Scan de QR-code op het scherm van Smartphone B.
- 3 Er verschijnt een melding met gegevens over de KeyApp op smartphone B, die u onderaan rechts met "OK" bevestigt (Afb. 42).
- 4 Wijs vervolgens een cilinder toe door erop te tikken in de lijst van reeds geregistreerde cilinders (I) en sla uw instellingen op door op het diskettepictogram bovenaan rechts (II) te tikken (Afb. 43).
- 5 Een andere KeyApp als elektronische sleutel en het geselecteerde slot werden in de KeyApp aan de gebruiker toegewezen. Om ervoor te zorgen dat ook de cilinder deze informatie ontvangt, moet de programmeerprocedure worden gestart. De overeenkomstige beschrijving is te vinden in het hoofdstuk "Cilinders programmeren/bijwerken" op pagina 9.



Afb. 40

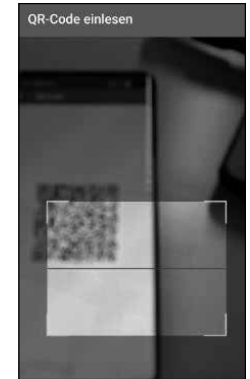

Afb. 41

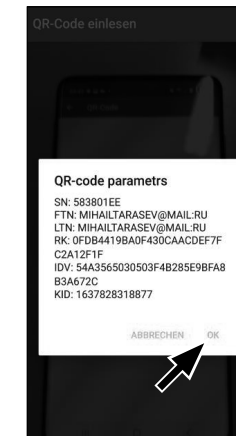

Afb. 42

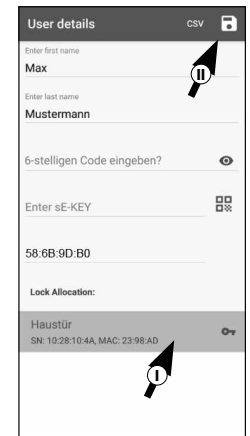

Afb. 43

Optie 2: CSV-bestand

Smartphone B:

- 1 Download eerst de secuENTRY KeyApp en registreer u.
- 2 Open het hoofdmenu (Afb. 44).
- 3 Tik op het menupunt "KeyApp setup" (Afb. 45).

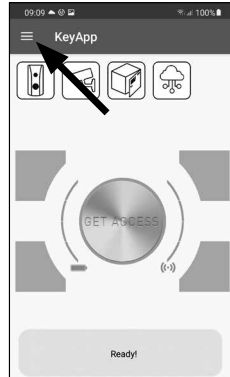

Afb. 44



Afb. 45

- 4 Tik vervolgens op "Key functions" (Afb. 46).

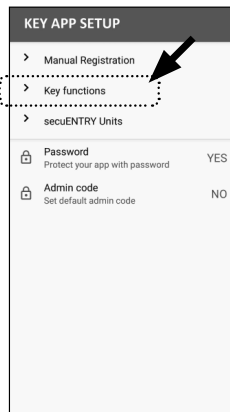

Afb. 46

- 5 Tik in het volgende menu op "Opnieuw verzenden" (Afb. 47).

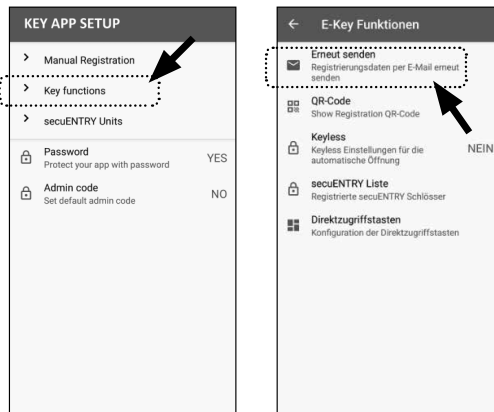

Afb. 47

- 6 Er wordt dan automatisch een mail aangemaakt en geopend in uw mail-programma. Een registratiebestand met het achtervoegsel ".csv" (Afb. 48) is bijgevoegd.

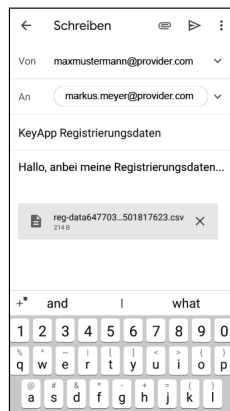

Afb. 48

- 7 Stuur de e-mail naar het e-mailadres dat kan worden opgeroepen via smartphone A.

Leg smartphone B nu even opzij, de verdere stappen worden op smartphone A uitgevoerd.

Smartphone A:

- 1 Sla het van smartphone B ontvangen bestand op in het cachegeheugen van smartphone A. Na het programmeren kunt u het bestand opnieuw verwijderen.
- 2 Tik op "CSV" bovenaan rechts in het gebruikersmenu (Afb. 49).
- 3 Selecteer het CSV-bestand dat u per e-mail van smartphone B hebt ontvangen (I). Bevestig de selectie bovenaan rechts met het vinkje (Afb. 50).
- 4 De gegevens zijn nu vastgelegd in de KeyApp.
- 5 Wijs vervolgens een cilinder toe door erop te tikken in de lijst van reeds geregistreerde cilinders en sla uw instellingen op door op het diskettepictogram bovenaan rechts te tikken (Afb. 51).
- 6 Een andere KeyApp als elektronische sleutel en het geselecteerde slot werden in de KeyApp aan de gebruiker toegewezen. Om ervoor te zorgen dat ook de cilinder deze informatie ontvangt, moet de programmeerprocedure worden gestart. De overeenkomstige beschrijving is te vinden in het hoofdstuk "Cilinders programmeren/bijwerken" op pagina 9.
- 7 Het CSV-bestand in het cachegeheugen van smartphone A kan nu weer worden verwijderd.

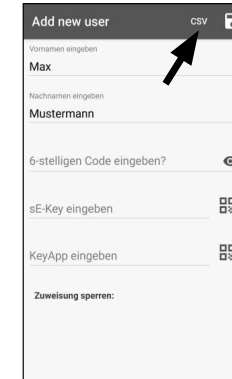

Afb. 49

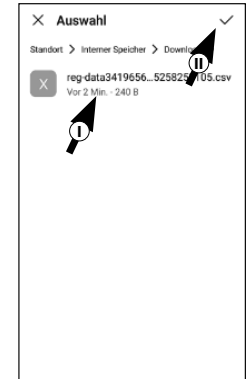

Afb. 50

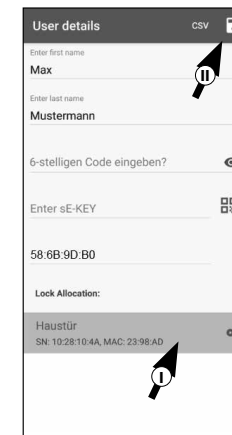

Afb. 51

Toegangsmedia van gebruikers wijzigen

Ga als volgt te werk als u een openingsmedium wilt wijzigen dat aan een gebruiker is toegewezen:

- 1 Open het hoofdmenu (Afb. 52).
- 2 Tik op het menupunt "secuENTRY setup" (Afb. 53).
- 3 Tik in het submenu op "User administration" (Afb. 54).
- 4 Tik in de lijst met aangemaakte gebruikers op de gebruiker voor wie u de gebruikerscode wilt wijzigen (Afb. 55).

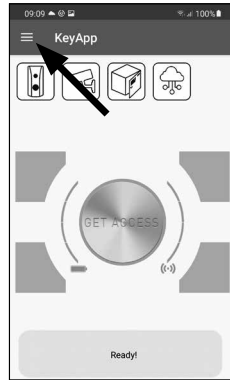

Afb. 52



Afb. 53

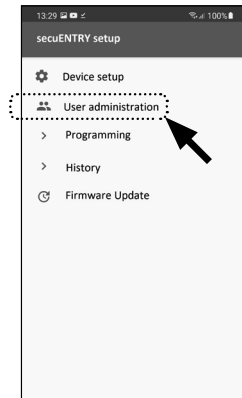

Afb. 54

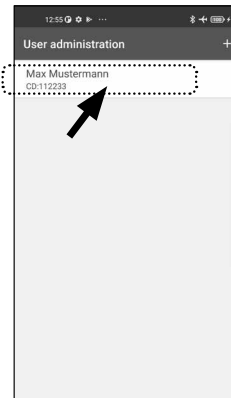

Afb. 55

- 5 U wordt naar de gegevensweergave van de gewenste gebruiker geleid (Afb. 56). Raadpleeg de volgende hoofdstukken met deze menuweergave als basis en volg de procedure voor het gewenste toegangsmedium.

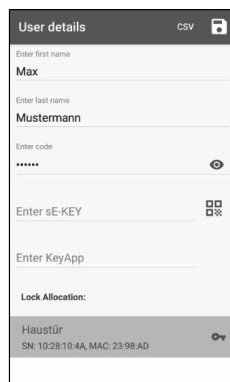

Afb. 56

Toegangsmedia van gebruikers wijzigen – Gebruikerscode

- 1 Verwijder de invoer van de overeenkomstige regel en voer indien gewenst een nieuwe door de gebruiker gedefiniëerde code in (I) (Afb. 57).
- ! Tip:** de ingevoerde tekens zijn verborgen. Door op het oogpictogram aan de rechterkant te tikken, kunt u uw invoer zichtbaar maken en controleren.
- ! Let op:** selecteer geen te eenvoudige codes die gemakkelijk kunnen worden geraden (bijv. 1-2-3-4-5-6). Selecteer ook geen persoonlijke gegevens (bijv. verjaardagen) of andere gegevens die kunnen worden afgeleid uit kennis van de gebruiker.
- 2 Sla uw instellingen op door op het diskettepictogram rechtsboven (II) (Afb. 56) te tikken.
- ! Aanwijzing:** in plaats van een nieuwe gebruikerscode kunt u ook een ander toegangsmedium toewijzen. Volg het hoofdstuk "Een gebruiker aanmaken en een toegangsmedium toewijzen" vanaf pagina 4.

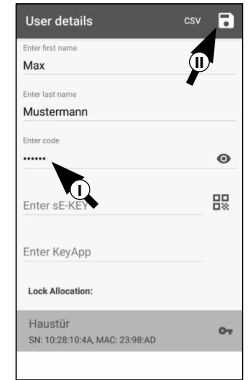

Afb. 57

Toegangsmedia van gebruikers wijzigen – sE-Key draadloze afstandsbediening

- 1 Verwijder de invoer van de overeenkomstige regel (Afb. 58) door erop te tikken.
- 2 Er verschijnt een bericht waarin om bevestiging wordt gevraagd (Afb. 59). Tik op "OK"
- 3 U kunt nu een andere sE-Key of een ander toegangsmedium invoeren. Volg het hoofdstuk "Een gebruiker aanmaken en een toegangsmedium toewijzen" vanaf pagina 4.

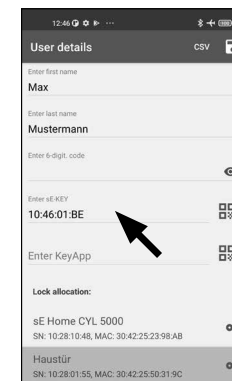

Afb. 58

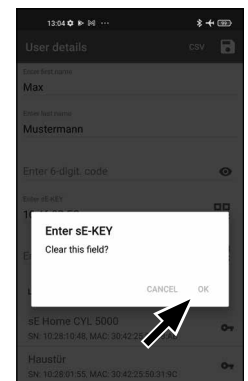

Afb. 59

Toegangsmedia van gebruikers wijzigen – KeyApp als elektronische draadloze afstandsbediening

- 1 Verwijder de invoer van de overeenkomstige regel (Afb. 60) door erop te tikken.
- 2 Er verschijnt een bericht waarin om bevestiging wordt gevraagd (Afb. 61). Tik op "OK"
- 3 U kunt nu als elektronische sleutel een andere KeyApp invoeren of een ander toegangsmedium. Volg het hoofdstuk "Een gebruiker aanmaken en een toegangsmedium toewijzen" vanaf pagina 4.

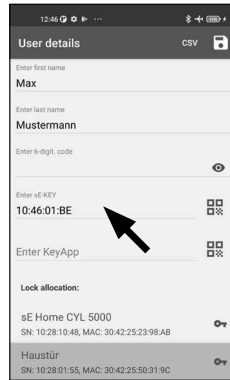

Afb. 60

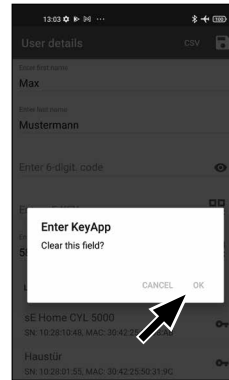

Afb. 61

Een gebruiker verwijderen

Als u een gebruiker wilt verwijderen, gaat u als volgt te werk:

- 1 Open het hoofdmenu (Afb. 60).
- 2 Tik op het menupunt "secuENTRY setup" (Afb. 61).
- 3 Tik in het submenu op "User administration" (Afb. 62).
- 4 De lijst met aangemaakte gebruikers wordt weergegeven. Veeg het item van de gebruiker die u wilt verwijderen naar links (I) en tik op het veld "VERWIJDEREN" aan de rechterkant (II) (Afb. 63).

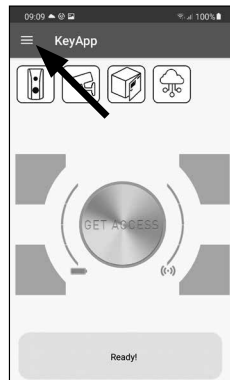

Afb. 60

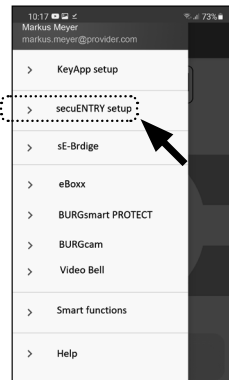

Afb. 61

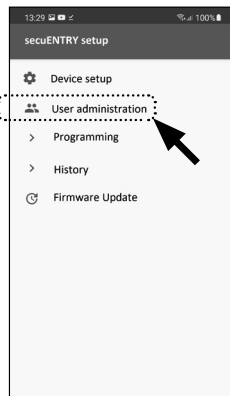

Afb. 62

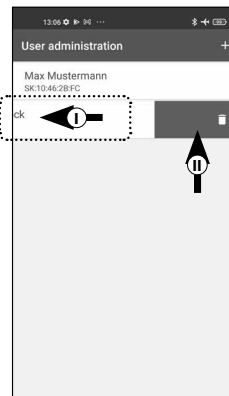

Afb. 63

Een cilinder programmeren/bijwerken

Opdat de geregistreerde gebruikers nu het slot met de opgeslagen openingsmogelijkheden zouden kunnen openen moet de cilinder nog dienovereenkomstig worden geprogrammeerd. De cilinder wordt als volgt geprogrammeerd:

- 1 Open het hoofdmenu (Afb. 64).
- 2 Tik op het menupunt "secuENTRY setup" (Afb. 65).
- 3 Tik in het submenu op "Programming" (Afb. 66).
- 4 De lijst met programmeerbestanden verschijnt. Hier worden de gewenste wijzigingen gegenereerd in programmeerbestanden en verzameld voor verzending naar de cilinder. Af fabriek bestaat er geen verzameling, dus is de lijst leeg. Als er toch oude programmeerbestanden in de lijst staan, verwijder deze dan door het betreffende item van rechts naar links te vegen (Afb. 67).
- 5 Om de gewenste wijzigingen of de overeenkomstige cilinder aan de lijst toe te voegen, tikt u rechts bovenaan op de "+" (Afb. 68).

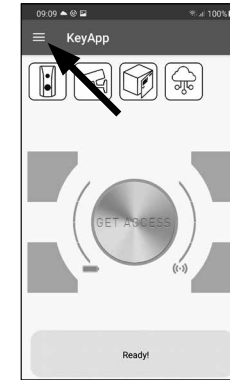

Afb. 64

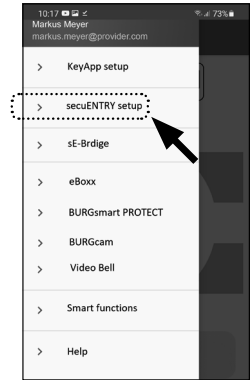

Afb. 65

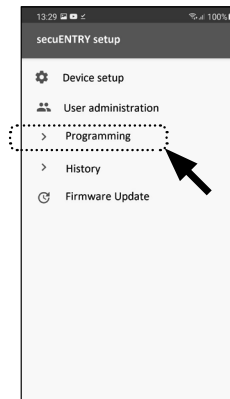

Afb. 66

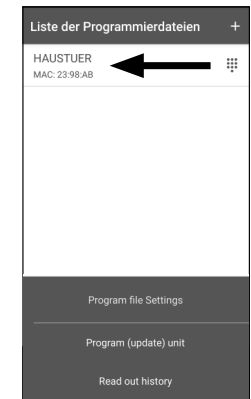

Afb. 67

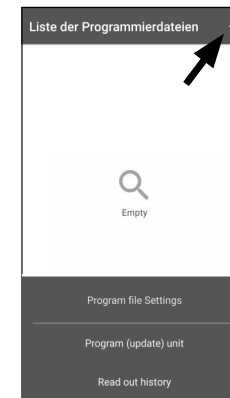

Afb. 68

⑥ Selecteer de cilinder waarvoor u wijzigingen hebt ingesteld (I) (Afb. 69).

! **Aanwijzing:** als u meerdere cilinders bezit en wijzigingen hebt aangebracht, selecteer dan alleen de cilinder in wiens Bluetooth-bereik u zich bevindt.

⑦ Tik vervolgens rechts bovenaan op "PROG.FILE" (II) (Afb. 70).

⑧ Vervolgens wordt u verzocht om uw administratorcode in te voeren (I) en te bevestigen met "OK" (II) (Afb. 70).

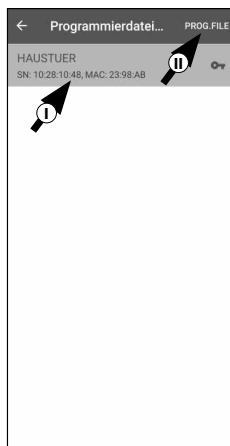

Afb. 69

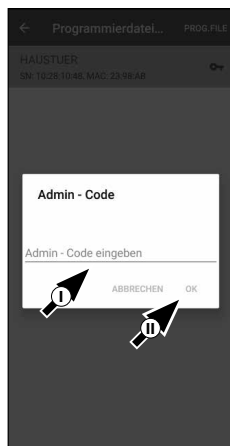

Afb. 70

⑨ U ontvangt een melding dat het programmeerbestand is gegenereerd. Bevestig met "OK" (Afb. 71).

⑩ Selecteer het programmeerbestand dat nu in de lijst staat (I) en tik op "Program (update) unit" (II) (Afb. 72).

! **Aanwijzing:** als u meerdere programmeerbestanden voor meerdere cilinders hebt gegenereerd, selecteer dan alleen de cilinder in wiens Bluetooth-bereik u zich bevindt.

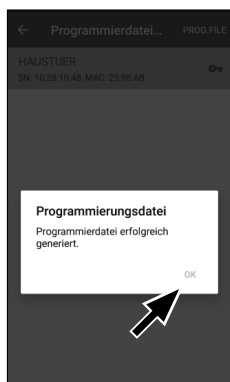

Afb. 71

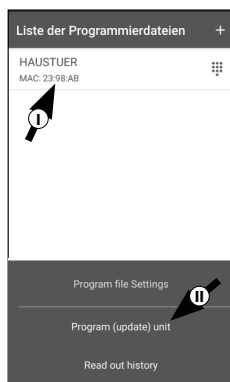

Afb. 72

⑪ U wordt opnieuw verzocht om uw administratorcode in te voeren (Afb. 73).

⑫ Nadat u de code (I) hebt ingevoerd, houdt u uw smartphone dicht bij de cilinder (max. 2 m) en tikt u op "START" om te beginnen met de programmering (II).

⑬ In het laadvenster kunt u zien dat de programmering is gestart en in welke status de programmering zich momenteel bevindt (Afb. 74).

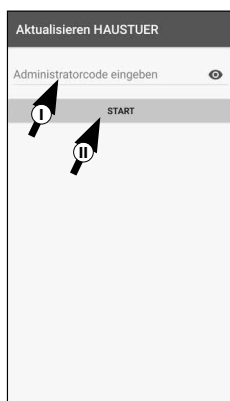

Afb. 73

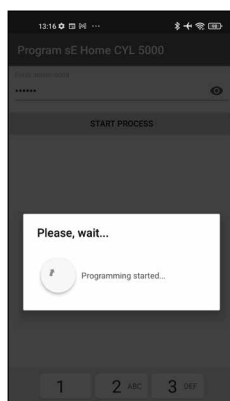

Afb. 74

⑭ Als de programmering succesvol is, ontvangt u een overeenkomstige bevestigingsmelding. Bevestig met "OK" (Afb. 75).

⑮ Als de procedure is mislukt, herhaalt u de stappen vanaf stap 6.

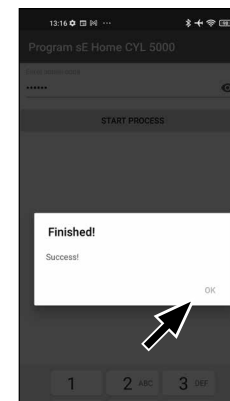

Afb. 75

Het secuENTRY-slot openen

Ga als volgt te werk om de ENTRY Home 5000 CYL-cilinder en dus ook de deur te openen:

① Open de secuENTRY KeyApp en druk in het midden op de "GET ACCESS" knop (Afb. 76).

! **Aanwijzing:** de secuENTRY KeyApp is zo geprogrammeerd dat bij gebruik van meerdere cilinders automatisch verbinding wordt gemaakt met de cilinder die zich op de kortste afstand van de smartphone bevindt. Dit betekent dat al uw cilinders kunnen worden geopend met de "Get Access" knop.

② De cilinder wordt nu vrijgegeven en het slot kan worden geopend (Afb. 77) of gesloten (Afb. 78).

! **Aanwijzing:** afhankelijk van de sluiting van de deur kan de draairichting worden omgekeerd.

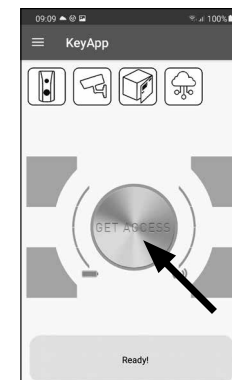

Afb. 76

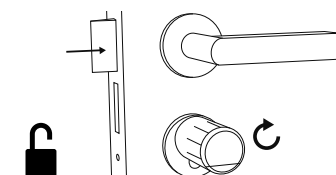

Afb. 77

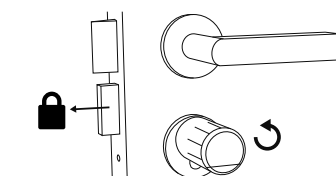

Afb. 78

Logbestand/historie uitlezen

Elke openings- of sluitingsprocedure genereert automatisch een vermelding in een logbestand, de zogenaamde historie. U kunt de historie uitlezen door deze stappen te volgen.

- 1 Open het hoofdmenu (Afb. 79).
- 2 Tik op het menupunt "secuENTRY setup" (Afb. 80).

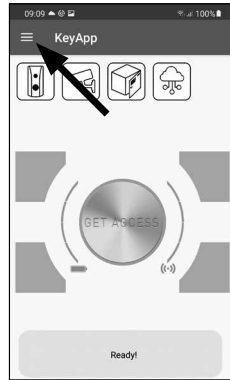

Afb. 79



Afb. 80

- 3 Tik in het submenu op "History" (Afb. 81).

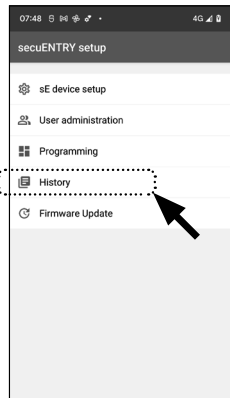

Afb. 81

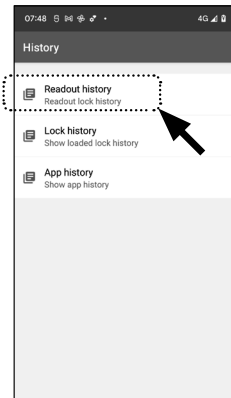

Afb. 82

- ! **Aanwijzing:** voor de volgende stap moet u zich in de buurt van de cilinder bevinden waarvan u de historie wilt uitlezen.

- 4 Tik nu op "Readout history". Hiermee worden de historiegegevens uit de cilinder opgeroepen (Afb. 82).

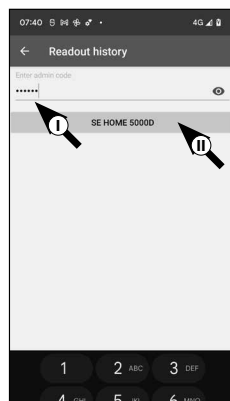

Afb. 83

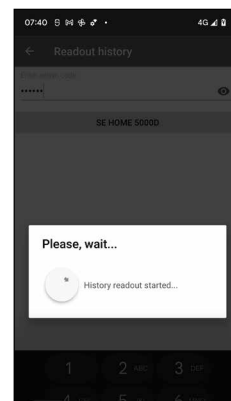

Afb. 84

- 5 Vervolgens wordt u gevraagd om uw administratorcode (I) in te voeren.

- ! **Tip:** de ingevoerde tekens zijn verborgen. Door op het oogpictogram aan de rechterkant te tikken, kunt u de invoer zichtbaar maken en controleren.

- 6 Onder het invoerveld vindt u een grote knop, die automatisch de naam van de betreffende cilinder draagt. Tik erop om te bevestigen (II) (Afb. 83).

- 7 De historiegegevens worden nu opgehaald uit de cilinder en opgeslagen in de app als een logbestand (Afb. 84).

- 8 Na het ophalen ontvangt u een bevestigingsbericht, dat u dient te bevestigen met "OK" (Afb. 85).

- 9 Ga nu een stap terug in het menu en tik op het punt "Lock history" (Afb. 86).

- 10 Er verschijnt een lijst met cilinders met opgehaalde logbestanden. Selecteer de gewenste cilinder (Afb. 87).

- 11 In het menu van de geselecteerde cilinder ziet u de opgehaalde logbestanden, gesorteerd op datum en tijd. Tik op het gewenste bestand (Afb. 88).

- ! **Aanwijzing:** de logbestanden tonen de historie slechts tot op het moment van het ophalen. Oude cilinderitems en logbestanden kunnen worden gewist door het overeenkomstige item naar links te vegen. Aan de rechterkant verschijnt vervolgens een toets "Verwijderen".

- 12 De slothistorie wordt nu weergegeven (Afb. 89).

In het logboek van de ENTRY Home 5000 CYL worden volgende gegevens opgeslagen:

I Administrator 00.00.2000 00:00 Code entry
 II 00.00.2000 00:00 Door opened Bat. 4/4 Full

- I: Gebruiker
- II: Toegangsmedium
- III: Cilinder openen/sluiten
- IV: Batterijstatus

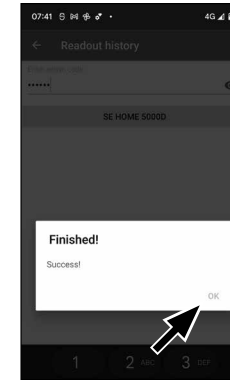

Afb. 85

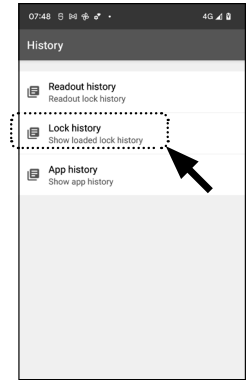

Afb. 86



Afb. 87

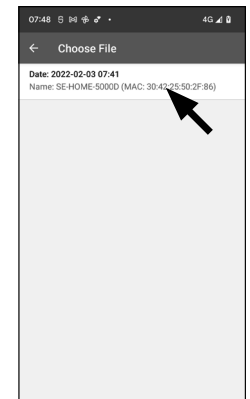

Afb. 88



Afb. 89

Montage van de secuENTRY 5000 CYL

Hieronder vindt u instructies voor de montage van de secuENTRY 5000 CYL. Lees voor de montage deze montagehandleiding grondig door.

- 1 Verwijder de bestaande deurslotcilinder door de stulpschroef in de deur los te draaien en de cilinder eruit te trekken met behulp van de ingestoken sleutel (Afb. 90).

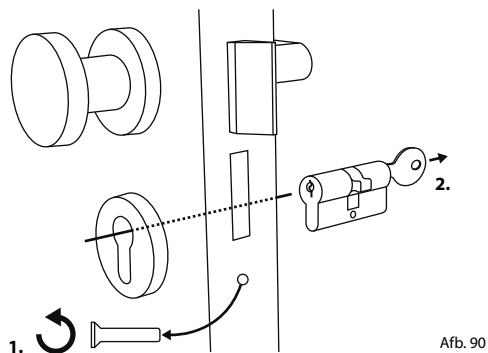

Afb. 90

- 2 Verwijder de twee zeskantschroeven in de beide knoppen met behulp van de meegeleverde zeskantsleutel (Afb. 91).

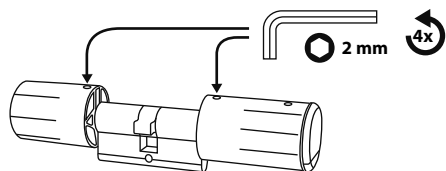

Afb. 91

- 3 Trek de knop aan de buitenkant er helemaal af en trek de knop van de binnenkant zo ver mogelijk naar achteren (Afb. 92).

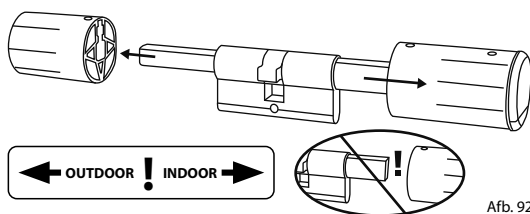

Afb. 92

! **Tip:** de knop aan de binnenkant is groter dan de knop aan de buitenkant.

! **Let op:** de knop aan de binnenkant kan niet worden verwijderd. Probeer deze dus niet met geweld te lossen.

- 4 Schuif de cilinder van de binnenkant van de deur in het insteekslot van de deur (Afb. 93).

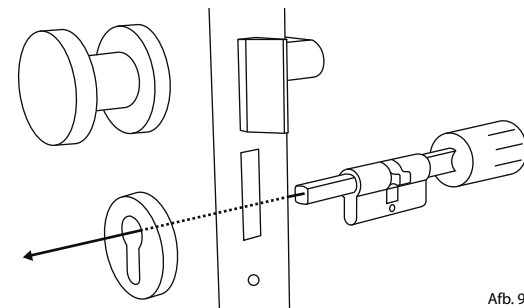

Afb. 93

- 5 Schroef de cilinder in de deur vast en duw de binnen- en buitenknop tot aan de deur (Afb. 94).

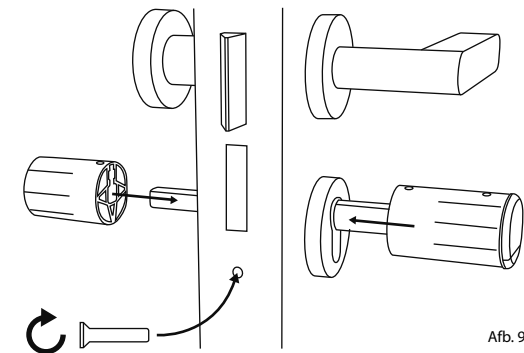

Afb. 94

- 6 Draai de zeskantschroeven terug in de beide knoppen (Afb. 95).

! **LET OP:** zorg ervoor dat een afstand van minimum één millimeter tussen de deur en de knoppen behouden blijft.

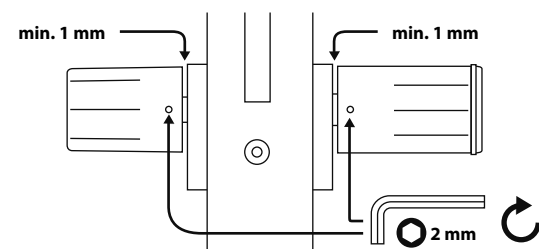

Afb. 95

- 7 Verwijder de batterijbeschermingsstrip uit het batterijcompartiment op de binnenste knop (Afb. 96).

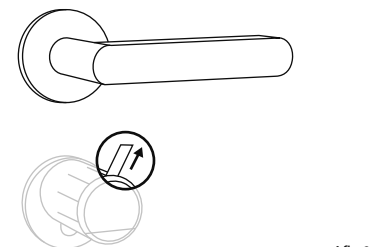

Afb. 96

Batterijstatus en vervanging van de batterijen

Telkens wanneer een secuENTRY-cilinder via de KeyApp wordt geactiveerd, wordt de respectievelijke batterijstatus op het scherm weergegeven (Afb. 97). Als de capaciteit van de batterijen in de cilinder sterk daalt, vervang deze dan zo snel mogelijk.

- ! **Let op:** de batterijen bevinden zich in de cilinderknop aan de **binnenkant** van de deur. Als u de batterijstatus verwaarloost en de batterijen volledig leeg raken, **is het niet langer mogelijk om het slot van buitenaf te openen.**

Instructies voor het vervangen van de batterijen vindt u hieronder:

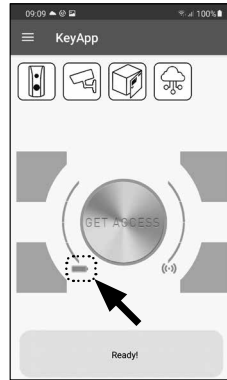

Afb. 97

- 1 Verwijder de schroef aan de binnenkant van de deur aan de voorkant van de knop met de meegeleverde TX8 schroevendraaier en verwijder de frontale afdekking (Afb. 98).

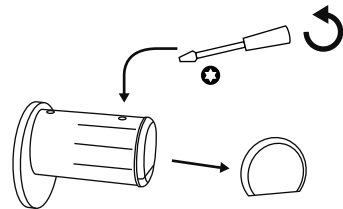

Afb. 98

- 2 Verwijder de lege batterijen en voer ze af volgens de instructies (Afb. 99).

- ! **Tip:** raadpleeg pagina 14 van deze handleiding voor instructies betreffende de verantwoordelijke afvoer.

- 3 Voer twee nieuwe batterijen in. Let op de juiste polariteit, overeenkomstig de tekening (Afb. 99).

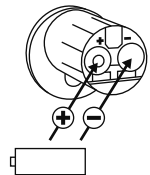

Afb. 99

- 4 Zet de frontale afdekking terug op haar plaats en schroef deze vast (Afb. 100).

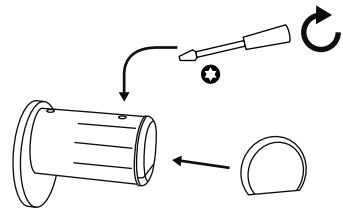

Afb. 100

Compatibiliteit met andere secuENTRY producten

Of het nu gaat om één of meerdere voordeuren, of een compleet toegangscontrolesysteem: met het modulaire secuENTRY-systeem kunt u heel eenvoudig uw individuele installatie samenstellen.

Uw *ENTRY HOME 5000 CYL*-cilinder kan worden aangevuld met de volgende onderdelen:



Afb. 101

secuENTRY ENTRY 7711 Keypad PIN

Via het *ENTRY 7711 Keypad PIN* toetsenblok kunt u de deur openen en sluiten met behulp van een 6-cijferige gebruikerscode. De transmissie is draadloos via Bluetooth en is 128-bit AES versleuteld.

Item nummer:
4003482507117
Meer informatie op
onze website:



www.burg.biz



Afb. 102

secuENTRY ENTRY sE-Key 7713

Met de draadloze afstandsbediening *ENTRY sE-Key 7713* wordt de cilinder geopend door eenvoudigweg op een knop te drukken. De transmissie is gecodeerd (AES-codering) wat zorgt voor een hoog beveiligingsniveau.

Item nummer:
4003482507131
Meer informatie op
onze website:



www.burg.biz



**BURG
WÄCHTER**

ENTRY HOME
ENTRY 5000 CYL

BURG-WÄCHTER KG
Altenhofer Weg 15
58300 Wetter
Germany
www.burg.biz

BD Hoofhandleiding ENTRY 5000 CYL NL HBG/SWI 050422

www.burg.biz