



fr

secu **ENTRY**

Notice principale

secuENTRY

ENTRY 7711 Keypad PIN



BURG-WÄCHTER KG
Altenhofer Weg 15
58300 Wetter
Germany

www.burg.biz

Sommaire

fr Français 2

Autres langues sur :

www.burg.biz

Further languages at:

www.burg.biz

Préface

Chère cliente,
cher client,

merci beaucoup d'avoir choisi l'ENTRY 7711 Keypad PIN.

Le système a été conçu et fabriqué en Allemagne avec les moyens techniques les plus récents et satisfait les actuelles exigences de sécurité les plus hautes.

Le clavier ENTRY 7711 Keypad PIN permet d'ouvrir et de fermer la porte à l'aide d'un code utilisateur de 6 chiffres*. L'ENTRY 7711 Keypad PIN peut être installé sur les portes d'entrée ou d'intérieur. Le clavier peut être installé jusqu'à environ quatre mètres autour de l'unité de verrouillage, selon vos souhaits et les circonstances.

La configuration de l'ENTRY 7711 Keypad PIN peut être réalisée par l'intermédiaire de l'appli pour smartphones secuENTRY KeyApp*. Les transmissions sont réalisées sans fil ; le Keypad utilise la norme moderne Bluetooth 5.2.

Nous vous souhaitons beaucoup de plaisir avec votre nouveau clavier !

! Veuillez observer ce qui suit :

- Étant donné que ce clavier est un complément pour le cylindre profilé secuENTRY, il est recommandé d'installer le cylindre en premier. Vous trouverez les instructions pertinentes dans le contenu du kit du cylindre profilé. Ce manuel suppose qu'un cylindre secuENTRY a déjà été installé et n'explique pas les étapes d'installation correspondantes.

! Important :

- Veuillez lire intégralement le mode d'emploi avant de commencer l'installation.

* Le clavier ne peut être utilisé qu'avec un cylindre profilé secuENTRY (disponible séparément). L'appli KeyApp de BURG-WÄCHTER est requise pour la configuration.

Contenu du kit

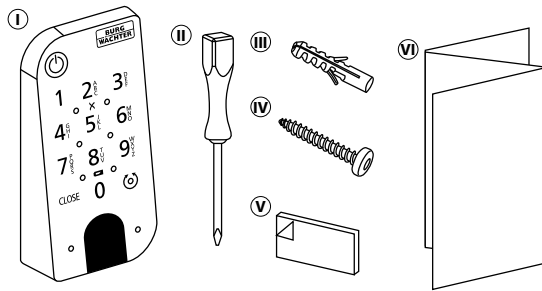

Fig. 1

①	ENTRY 7711 Keypad PIN
②	Tournevis Tx8
③	Chevilles (x3)
④	Vis (3x)
⑤	Coussinets adhésifs (4x)
⑥	Notice de démarrage rapide et Dispositions de garantie et instructions de mise au rebut

Caractéristiques techniques

Alimentation de l'unité du clavier	2x Mignon LR6 AA Alcaline
Conditions ambiantes admissibles	-15 °C/+50 °C/jusqu'à 95 % d'humidité relative (sans condensation)
Standard de transmission	Bluetooth 5.2
Portée	Env. 4 m
Protection des intempéries (indice IP)	IP53
Temps de blocage	Après 3 saisies de code erroné : 1 minute, ensuite trois minutes à chaque tentative

Code QR/Code administrateur

Le code QR (I) et le code de sécurité (SCD) (II) sont nécessaires pour intégrer le clavier dans l'appli KeyApp de BURG-WÄCHTER (Fig. 2).

Attention :

Ni le code QR ni le code de sécurité ne sont stockés par BURG-WÄCHTER. En cas de perte, ces codes ne peuvent être récupérés. Veuillez conserver en lieu sûr l'autocollant illustré à droite. Nous vous recommandons également de photographier l'autocollant et de l'archiver numériquement.

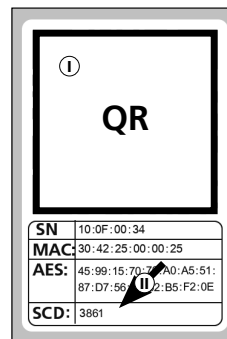

Fig. 2

ENTRY 7711 Keypad PIN

L'ENTRY 7711 Keypad PIN permet d'actionner les cylindres électroniques secuENTRY de BURG-WÄCHTER. La communication entre le clavier et le cylindre profilé est chiffrée AES 128 bits.

Les touches du clavier éclairé permettent la saisie des données nécessaires. L'utilisation du clavier est donc très simple, même dans des conditions de faible luminosité.

L'ENTRY 7711 Keypad PIN permet d'ouvrir et de fermer la porte à l'aide d'un code PIN à 6 chiffres. Il est possible de générer jusqu'à un million de combinaisons numériques.

Grâce à la protection de manipulation intégrée, toute saisie est bloquée pendant une minute après trois tentatives de saisie incorrectes. Après la quatrième tentative de saisie incorrecte, le clavier est verrouillé pendant trois minutes après chaque tentative suivante.

Le clavier est protégé contre les éclaboussures de tous les côtés selon la certification IP53.

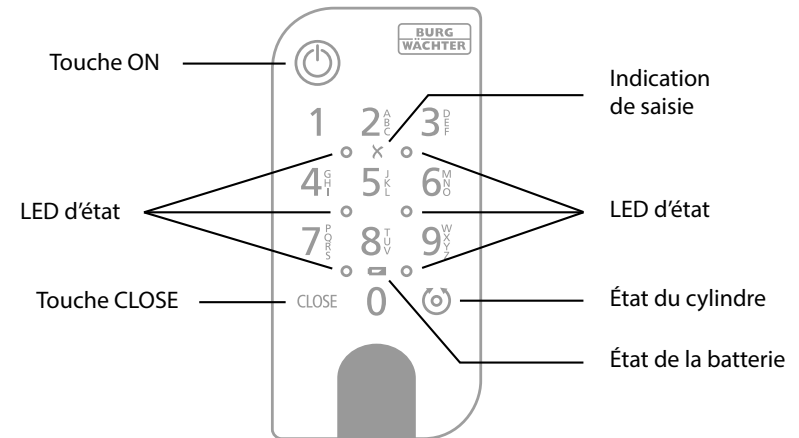

Fig. 3

	Touche ON	Active le clavier. Si le cylindre secuENTRY associé prend en charge la fonction, une entrée « Ouvert » (touche ON) ou « Fermé » (touche CLOSE) est générée dans l'historique. Les événements « Ouvrir » et « Fermer » peuvent ainsi être distingués dans l'historique.
CLOSE	Touche CLOSE	
	Message d'erreur	En cas d'une saisie d'une combinaison de chiffres invalide ou d'erreurs générales, les deux LED à côté du symbole X s'allument.
	État de la batterie	Le système surveille la tension de batterie du clavier et du cylindre. Dès que la tension de batterie atteint une valeur critique, l'utilisateur en est informé. Si l'icône d'état de la batterie est allumée, les batteries doivent être remplacées dès que possible.
	État du cylindre	Si la combinaison de chiffres saisie est correcte, le symbole d'état du cylindre s'allume et la porte peut être ouverte ou fermée.
	LED d'état	Lorsque le clavier est en mode de programmation (voir le chapitre ci-dessous), les LED s'allument en séquence dans le sens des aiguilles d'une montre.

Mise en service de l'ENTRY 7711 Keypad PIN

① Pour configurer l'ENTRY 7711 Keypad PIN, vous devez d'abord télécharger l'appli secuENTRY KeyApp. Vous la trouverez dans l'App Store ou le Google Play Store (Fig. 4).



Fig. 4

② Après votre inscription, vous pouvez entamer la configuration de l'ENTRY 7711 Keypad PIN. Ouvrez le menu principal (Fig. 5).

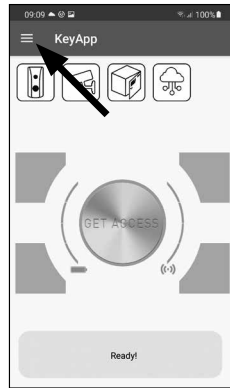

Fig. 5

③ Appuyez sur la rubrique « secuENTRY setup » (Fig. 6).



Fig. 6

④ Dans le menu suivant, appuyez sur « Device Setup » (Fig. 7). Ici, vous pouvez ajouter des unités secuENTRY à l'appli et les configurer.

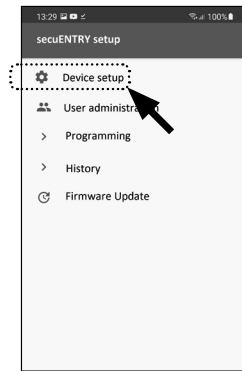

Fig. 7

⑤ Dans le menu affiché, appuyez sur « secuENTRY KeyPad » pour configurer votre clavier secuENTRY (Fig. 8).

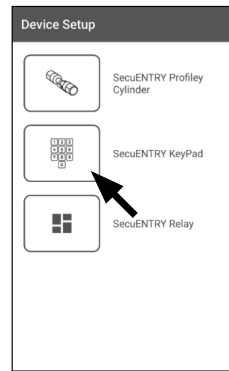

Fig. 8

⑥ Une liste des claviers déjà enregistrés est affichée. Pour ajouter un nouveau clavier, appuyez sur le « + » en haut à droite (Fig. 9).

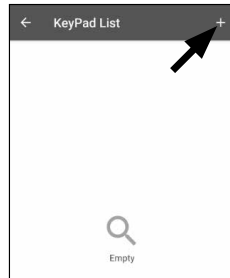

Fig. 9

⑦ Vous serez invité à scanner le code QR fourni à l'aide de la caméra du smartphone. Le code QR se trouve sur l'autocollant inclus dans l'emballage (voir petite illustration).

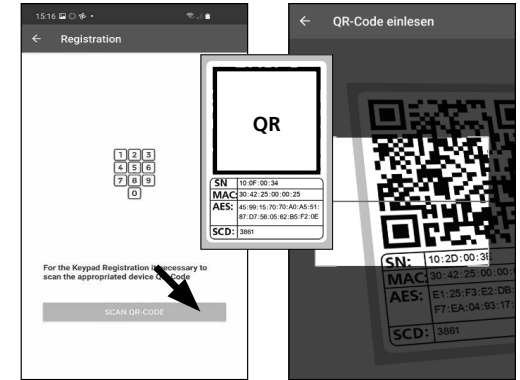

Fig. 10

Fig. 11

⑧ Appuyez sur « SCAN QR-CODE » (Fig. 10). Il se peut que vous soyez invité à confirmer l'autorisation d'accès de l'appli à la caméra. Ensuite, la fenêtre d'enregistrement de la caméra s'ouvre (Fig. 11). Scannez le code QR.

⑨ Un message apparaît avec les données de votre clavier, lequel vous devrez confirmer avec « OK » en bas à droite (Fig. 12).

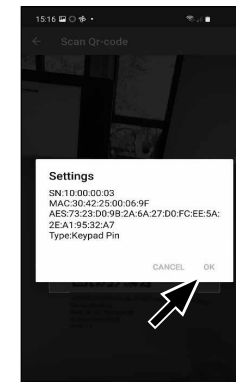

Fig. 12

⑩ Dans la fenêtre suivante, vous avez la possibilité d'assigner un nom au clavier. En cas d'utilisation de plusieurs claviers, il est recommandé d'attribuer un nom à chaque clavier, de sorte que vous puissiez voir directement où se trouve ou est installé chacun des claviers. Confirmez le nom avec « OK » (Fig. 13).

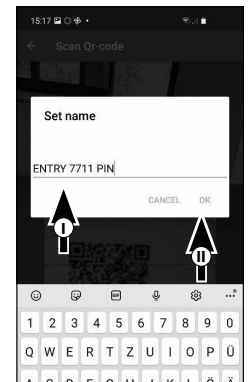

Fig. 13

⑪ Votre ENTRY 7711 Keypad PIN est maintenant prêt à l'emploi. Il apparaît maintenant dans la liste des claviers configurés (Fig. 14).

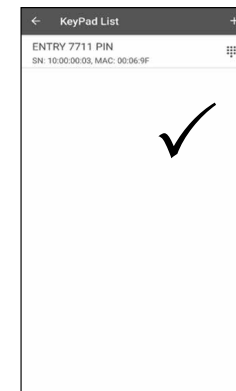

Fig. 14

Associer l'ENTRY 7711 Keypad PIN et le cylindre profilé secuENTRY

① Après avoir enregistré avec succès l'ENTRY 7711 Keypad PIN dans l'appli KeyApp, vous pouvez entamer l'association du clavier et un cylindre secuENTRY déjà installé. Ouvrez le menu principal (Fig. 15).

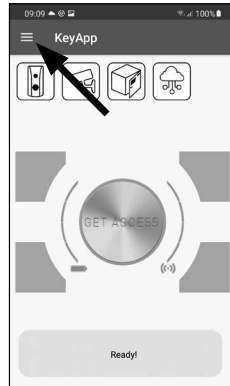

Fig. 15

② Appuyez sur la rubrique « secuENTRY setup » (Fig. 16).



Fig. 16

③ Dans le menu suivant, appuyez sur « Device Setup » (Fig. 17). Ici, vous pouvez ajouter des unités secuENTRY à l'appli et les configurer.

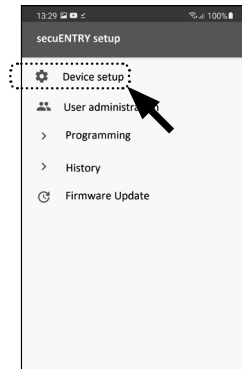

Fig. 17

④ Dans le menu affiché, appuyez sur « secuENTRY KeyPad » pour afficher les claviers secuENTRY configurés (Fig. 18).

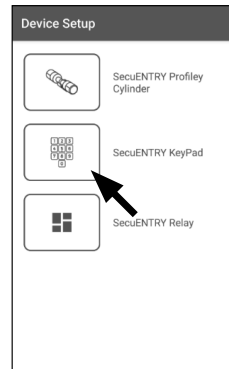

Fig. 18

⑤ Appuyez sur l'entrée du clavier auquel attribuer un cylindre (I) (Fig. 19).

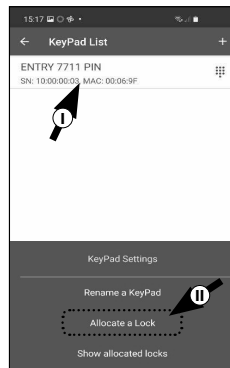

Fig. 19

⑥ Appuyez ensuite sur « Allocate a Lock » (II) (Fig. 19).

⑦ Une liste des cylindres secuENTRY disponibles apparaît (Fig. 20).

Sélectionnez le cylindre souhaité (I) et confirmez en appuyant sur « CONTINUE » (II) (Fig. 20).

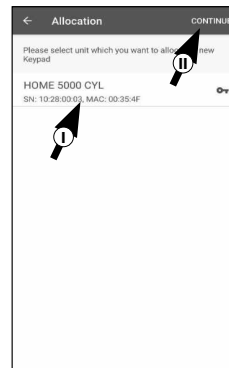

Fig. 20

⑧ Vous accédez ensuite au menu affiché (Fig. 21). Mettez de côté le smartphone pour quelques instants et mettez le clavier en mode de programmation en suivant les étapes suivantes.

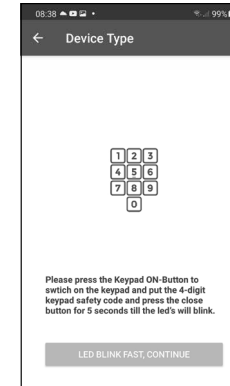

Fig. 21

⑨ Retirez d'abord la bande de protection des batteries du clavier (Fig. 22).

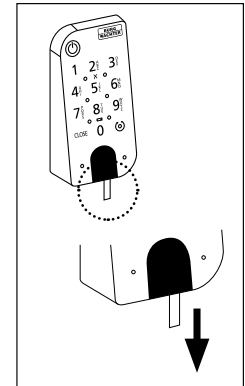

Fig. 22

⑩ Appuyez sur la touche ON pour activer le clavier (Fig. 23).

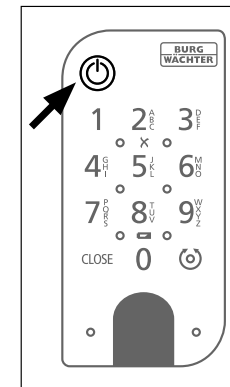

Fig. 23

⑪ Saisissez le code de sécurité (SCD) fourni à l'aide du clavier. Vous trouverez le code de sécurité sur l'autocollant (I) inclus avec le clavier (Fig. 24).

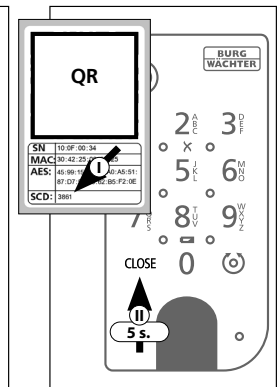

Fig. 24

⑫ Appuyez sur la touche CLOSE pendant cinq secondes (II) (Fig. 23) jusqu'à ce que les voyants lumineux du clavier s'allument en séquence dans le sens des aiguilles d'une montre (Fig. 25).

Le clavier est maintenant en mode programmation. Les étapes suivantes doivent de nouveau être effectuées sur le smartphone.

Attention :
Pour l'étape suivante, le smartphone, le clavier et le cylindre doivent être à proximité l'un de l'autre.

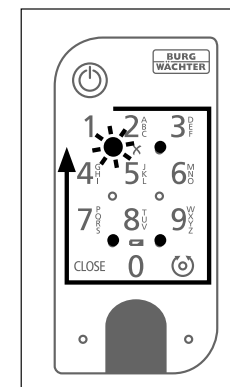

Fig. 25

⑬ Appuyez sur le bouton « LED BLINK FAST, CONTINUE » (Fig. 26).

⑭ Si l'association est réussie, vous recevrez un message d'achèvement, lequel vous devrez confirmer avec « OK » (Fig. 27).

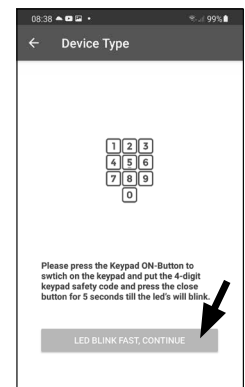

Fig. 26

Le clavier et le cylindre sont maintenant associés correctement.



Fig. 27

Ouverture du cylindre secuENTRY à l'aide du Keypad

- 1 Activez le clavier en appuyant sur la touche ON ou sur la touche CLOSE (I) (Fig. 28).

Si le cylindre secuENTRY associé prend en charge la fonction, une entrée « Ouvert » (touche ON) ou « Fermé » (touche CLOSE) est générée dans l'historique. Les événements « Ouvrir » et « Fermer » peuvent ainsi être distingués dans l'historique.

- ! **Remarque :** plus de détails sur la fonction de l'historique se trouvent dans les instructions principales du cylindre respectif.

- 2 Saisissez votre code administrateur ou utilisateur à 6 chiffres (II) (Fig. 28).

- ! **Remarque :** vous trouverez plus de détails concernant les codes administrateur et utilisateur dans les instructions principales pour le cylindre respectif.

- 3 Si la combinaison de chiffres saisie est correcte, le symbole d'état du cylindre (⊙) s'allume et la porte peut être déverrouillée (Fig. 29) ou verrouillée (Fig. 30).

- ! **Remarque :** en fonction de la butée de la porte, le sens de rotation peut être inversé.

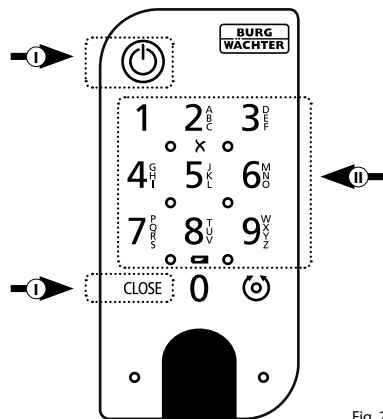

Fig. 28

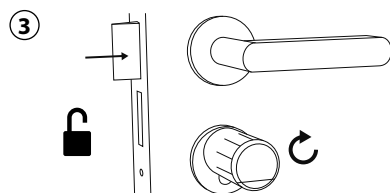

Fig. 29

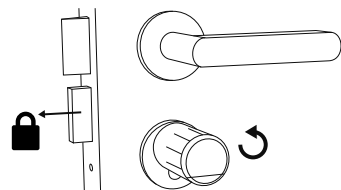

Fig. 30

Montage de l'ENTRY 7711 Keypad PIN

Vous trouverez ci-après les instructions de montage de l'ENTRY 7711 Keypad PIN.

Vous avez le choix entre deux options pour l'installation. Vous pouvez **boulonner** le support mural de l'ENTRY 7711 Keypad PIN ou le **coller** directement au mur.

Veillez lire ces instructions attentivement avant de procéder au montage.

Montage de l'ENTRY 7711 Keypad PIN – Test de fonctionnalité avant le montage

- ! **ATTENTION :** Techniquement, la distance entre le cylindre et le clavier peut être de quatre mètres au maximum. Toutefois, cette distance maximale peut varier en fonction des circonstances extérieures. Pour vous assurer que le clavier fonctionne correctement à la position souhaitée, vous devez le tester **avant d'entamer le montage**.

- 1 Maintenez le clavier à l'emplacement de montage souhaité (Fig. 31).
- 2 Saisissez votre code administrateur ou code utilisateur et vérifiez que le cylindre est activé (Fig. 32).

- ! **Remarque :** le code administrateur, si vous ne l'avez pas déjà modifié, se trouve sur l'autocollant inclus dans l'emballage du cylindre secuENTRY (Fig. 33). Vous pouvez trouver comment créer un code utilisateur dans les instructions principales de votre cylindre secuENTRY.

Si le cylindre peut être activé, l'intensité du signal est suffisante et vous pouvez monter le clavier à l'emplacement souhaité. Sinon, réessayez avec une distance inférieure entre le cylindre et le clavier.

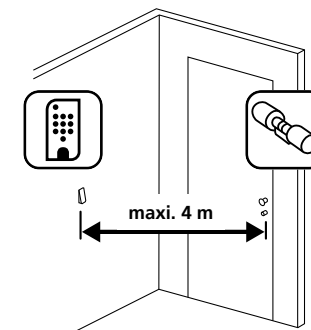

Fig. 31

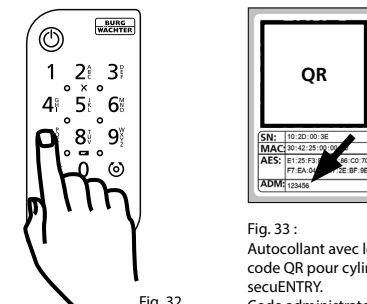
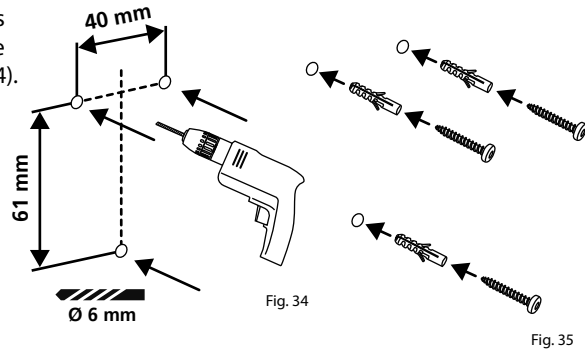

Fig. 32

Fig. 33 : Autocollant avec le code QR pour cylindres secuENTRY. Code administrateur attribué en usine

Montage de l'ENTRY 7711 Keypad PIN – Vissé

- 1 Percez trois trous selon les dimensions indiquées sur l'illustration. Utilisez une mèche d'un diamètre de 6 mm (Fig. 34).
- 2 Insérez les chevilles incluses dans les trous et vissez-y les vis également incluses (Fig. 35).



- 3 Retirez la vis de la face inférieure du clavier à l'aide du tournevis Tx8 fourni et retirez le compartiment des batteries vers le bas (Fig. 36).

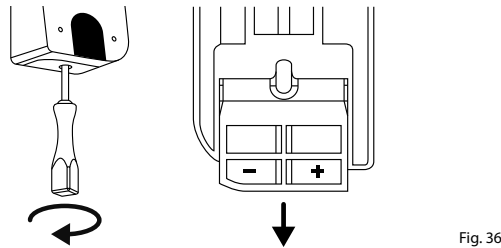

- 4 Placez le clavier sur les têtes de vis comme illustré (Fig. 37).

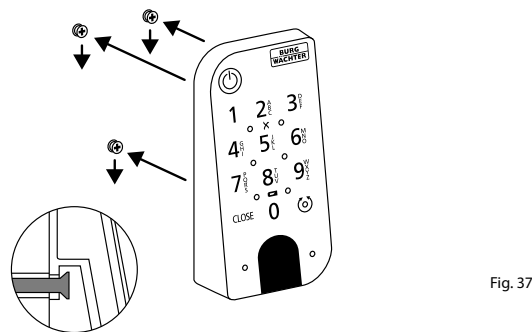

- 5 Remplacez le compartiment à batteries dans le boîtier et vissez-le fermement (Fig. 38).

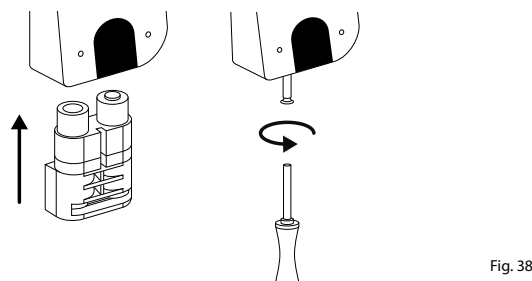

Montage de l'ENTRY 7711 Keypad PIN – Collé

- 1 Nettoyez la surface sur laquelle vous souhaitez fixer le clavier (Fig. 39).

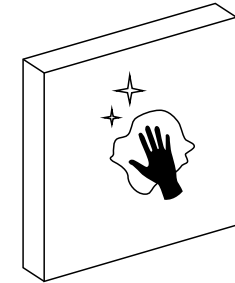

- 2 Collez les coussinets adhésifs inclus aux positions indiquées dans le dessin et retirez les pellicules de support (Fig. 40).

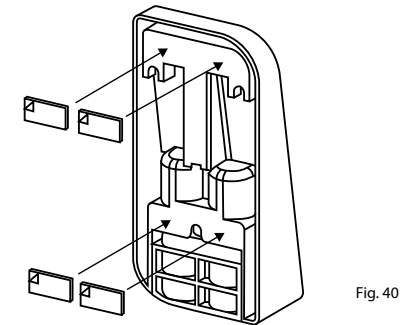

- 3 Collez le clavier à la position souhaitée sur le mur (Fig. 41).

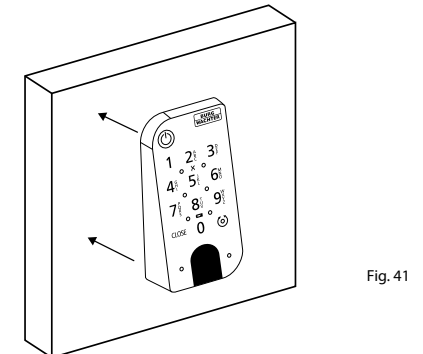

- 4 Appuyez fermement le clavier contre le mur pendant environ une minute (Fig. 42).

! **Attention :**
N'exercez la pression que sur les bords extérieurs du boîtier. Pour éviter d'endommager l'électronique, n'exercez pas de pression sur la surface du clavier.

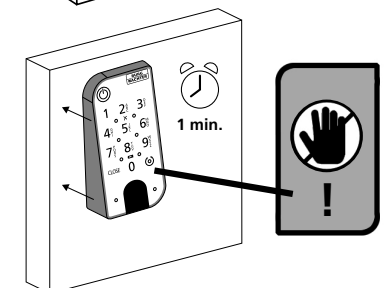

Indication du niveau de charge et remplacement des batteries

Le système surveille la tension de batterie du clavier et du cylindre. Dès que la tension de batterie atteint une valeur critique, l'utilisateur en est informé. Si l'icône d'état de la batterie sur le clavier s'allume (Fig. 43), les batteries doivent être remplacées dès que possible.

Astuce : nous recommandons de toujours remplacer les batteries du cylindre et du clavier en même temps. Cependant, vous pouvez également vérifier l'état de la batterie du cylindre séparément à tout moment. Vous pouvez ce faire à l'écran principal de l'appli secuENTRY KeyApp (Fig. 44).

Les instructions pour le remplacement des batteries sont données ci-dessous :

- Retirez la vis de la face inférieure du clavier à l'aide du tournevis Tx8 fourni et retirez le compartiment des batteries vers le bas (Fig. 45).
- Retirez les batteries vides et éliminez-les conformément aux instructions.

Astuce : reportez-vous à la page 8 de ce manuel pour des instructions sur l'élimination appropriée.

- Insérez deux nouvelles batteries. Faites attention à la polarité correcte selon le dessin à droite (Fig. 46).

Remplacez le compartiment à batteries dans le boîtier et vissez-le fermement (Fig. 46).

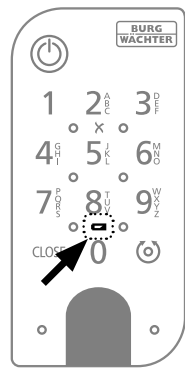

Fig. 43

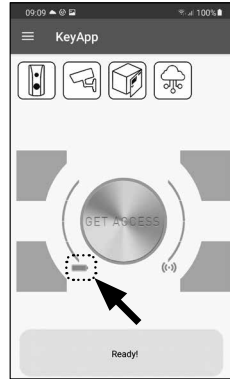

Fig. 44

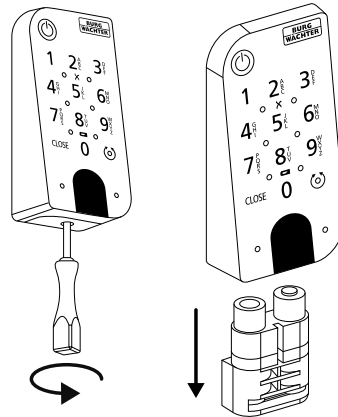

Fig. 45

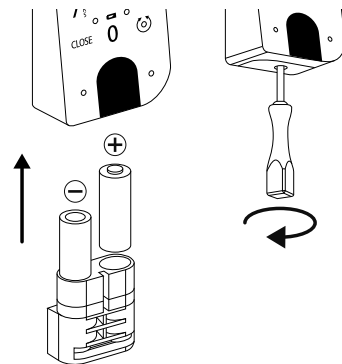

Fig. 46

Compatibilité avec d'autres produits secuENTRY

Qu'il s'agisse d'une porte d'entrée, de plusieurs portes ou d'un système de fermeture complet : avec le système modulaire secuENTRY, vous pouvez facilement assembler votre système individuel.

Votre clavier ENTRY 7711 Keypad PIN peut être utilisé pour compléter les cylindres secuENTRY et les composants supplémentaires secuENTRY suivants :



Fig. 47

**Cylindre secuENTRY
ENTRY HOME 5000 CYL**

Numéro d'article :
4003482500002
Plus d'informations
sur notre site Web :



www.burg.biz



Fig. 48

**Cylindre secuENTRY
ENTRY 7100 CYL**

Numéro d'article :
4003482572405
Plus d'informations
sur notre site Web :



www.burg.biz



Fig. 49

**Cylindre secuENTRY
ENTRY 7116 DUO**

Numéro d'article :
4003482571507
Plus d'informations
sur notre site Web :



www.burg.biz



Fig. 50

**Cylindre secuENTRY
ENTRY 7600 CYL**

Note : disponible à partir du T3/2022

Numéro d'article :
4003482506004
Plus d'informations
sur notre site Web :



www.burg.biz



Fig. 51

**Cylindre secuENTRY
ENTRY 7650 CYL**

Note : disponible à partir du T1/2023

Numéro d'article :
4003482506509
Plus d'informations
sur notre site Web :



www.burg.biz



Fig. 52

**Cylindre secuENTRY
ENTRY 7000 CYL**

Numéro d'article :
4003482571309
Plus d'informations
sur notre site Web :



www.burg.biz



**Cylindre secuENTRY
ENTRY 7010 TWIN**

Fig. 53

▶ **Numéro d'article :**
4003482571408

▶ **Plus d'informations
sur notre site Web :** www.burg.biz



**Cylindre secuENTRY
ENTRY 7030 HALF**

Fig. 54

▶ **Numéro d'article :**
4003482571606

▶ **Plus d'informations
sur notre site Web :** www.burg.biz





**Complément secuENTRY
ENTRY Home 7071 RELAY**

Fig. 55

▶ **Numéro d'article :**
4003482571804

▶ **Plus d'informations
sur notre site Web :** www.burg.biz





**Complément secuENTRY
ENTRY Home 7171 RELAY**

Fig. 56

Note : disponible à partir du T4/2022

▶ **Numéro d'article :**
4003482501719

▶ **Plus d'informations
sur notre site Web :** www.burg.biz



Garantie

Pour être en mesure de vous fournir un produit de qualité élevée et irréprochable et vous assister au mieux en cas de réparation ou de problème technique, il est nécessaire de présenter à votre revendeur les appareils défectueux ou défectueux avec le code administrateur et/ou le(s) code(s) QR valide(s), accompagné(s) de la preuve d'achat d'origine.

Pour tout renvoi motivé par votre droit de rétractation, tous les éléments des appareils doivent être en configuration d'usine. La garantie n'est plus valable si ces conditions ne sont pas respectées.

Élimination de l'appareil

Cher client,

Merci de contribuer à éviter les déchets. Si vous envisagez un jour d'éliminer cet appareil, n'oubliez pas que ses nombreuses pièces à base de matériaux de valeur sont recyclables.



Nous rappelons que les équipements électriques et électroniques, ainsi que les batteries, ne doivent pas être collectés avec les ordures ménagères, mais séparément. Veuillez vous renseigner auprès du service compétent de votre ville/commune sur les points de collecte des batteries, piles et déchets électroniques.



Par la présente, la société BURG-WÄCHTER KG déclare que le présent appareil répond aux directives 2014/53/EU (RED), 2014/30/UE (EMC) et 2011/65/EU (RoHS).

Le texte complet de la déclaration EU de conformité peut être téléchargé à l'adresse Internet www.burg.biz.

Sous réserve d'erreurs typographiques et de modifications techniques.



secuENTRY
ENTRY 7711 Keypad PIN

BURG-WÄCHTER KG
Altenhofer Weg 15
58300 Wetter
Germany
www.burg.biz

BD Notice principale ENTRY 7711 Keypad PIN FR HBG/SWI 050422

www.burg.biz